

LOP3.5M-BT18-VN6X2-H1141

Optický senzor – Reflexní závora s polarizačním filtrem

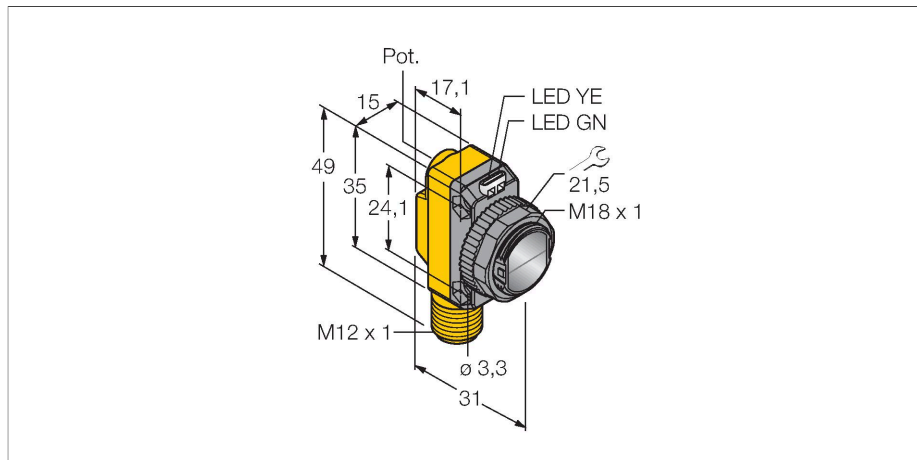

Vlastnosti

- zástrčka M12 x 1, 4pinová
- stupeň krytí IP67
- dobře viditelné LED
- nastavení citlivosti potenciometrem
- napájecí napětí: 10...30 VDC
- přepínací NPN výstup

Schéma zapojení

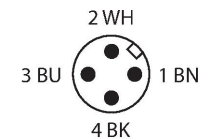
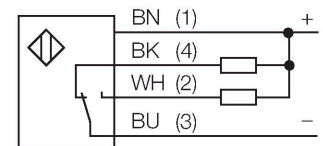

Technické údaje

Typ	LOP3.5M-BT18-VN6X2-H1141
ID č.	7700663
Funkce	reflexní závora s polarizačním filtrem
Barva světla	červená
Vlnová délka	660 nm
Rozsah	50...3500 mm
Napájecí napětí	10...30 VDC
Zvlnění	< 10 % U _{ss}
DC jmenovitý provozní proud	≤ 100 mA
Ochrana proti zkratu	ano
Ochrana proti přepólování	ano
Výstupní funkce	spínací/rozpínací, NPN
Proudový výstup	100 mA
Frekvence spínání	≤ 800 Hz
Pouzdro	kvádrové pouzdro, QS18
Rozměry	31 x 15 x 35 mm
Materiál pouzdra	plast, ABS
Čočka	plast, akrylát
Elektrické připojení	konektor, M12 x 1
Okolní teplota	-20... +70 °C
Stupeň krytí	IP67
Indikace napájení	LED, zelená
Indikace stavu výstupu	LED, žlutá
Signalizace poruchy	LED, zelená, bliká
Indikace funkční rezervy	LED, žlutá, bliká

Funkční princip

U reflexních závor jsou vysílač a přijímač zabudovány v jednom pouzdře. Světelný paprsek vysílače je namířen na odrazku a odražen zpět k přijímači. Objekt je detekován, jakmile přeruší tento paprsek. Reflexní závory mají výhody jednocestných závor, jako je dobrý kontrast a velkou funkční rezervu. Mimo to je potřeba instalovat a zapojit pouze jeden přístroj. Nevýhodou jsou menší dosah a možnost rušení u lesklých předmětů, pokud nejsou použity přístroje s polarizačním filtrem.

Akční rádius

Funkční rezerva v závislosti na dosahu (s polarizací)

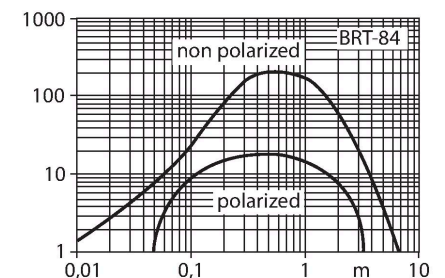

Příslušenství

TMBM18FA

7700395

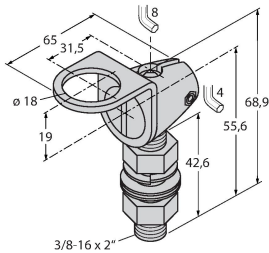

Montážní úchytka, materiál VA 1.4401, pro 18mm závity

TMB18SF

7700396

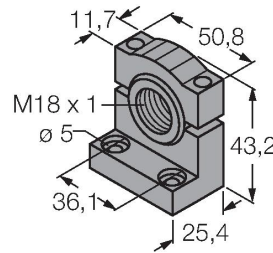

Montážní úhelník, černý PBT, pro 10mm závity

TMB3018SC

7700397

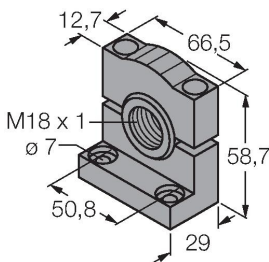

Montážní úhelník, černý PBT, pro 18mm závity

TMBMIS

7700401

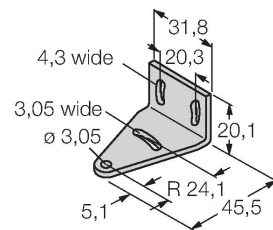

Montážní úhelník, nerez, pro typy BT18/BQ18 und ...MI-..

TMBBT18Y

7700425

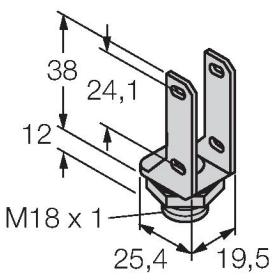

Ochranné pouzdro, nerez, pro typy BQ18

Příslušenství

Rozměrový náčrtek

Typ

ID č.

T-BRT-84

7700382

Kruhová odrazka, reflexní faktor 1.4, akrylát, pro teploty -20 ... +60 °C

