

# ROPL2M-MI-UNP6X-H1141

## Opto-sensor – retro-reflectieve sensor met polarisatiefilter

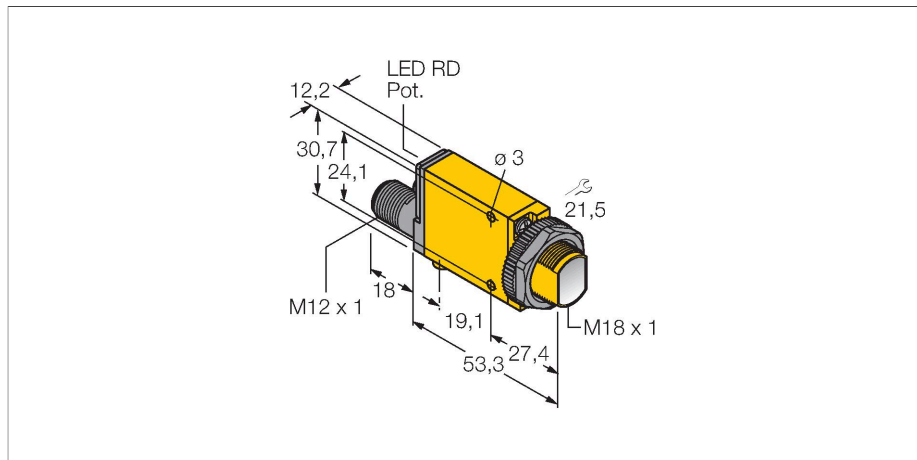

### Kenmerken

- connector, M12 x 1, 4-polig
- beschermingsgraad IP67
- gevoeligheid instelbaar met potentiometer
- instelhulp
- bedrijfsspanning: 10...30 VDC
- bipolaire schakeluitgang
- licht-/donkerschakelend

### Aansluitschema

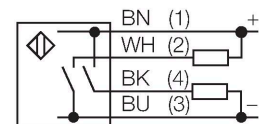

### Technische gegevens

Type	ROPL2M-MI-UNP6X-H1141
Identnr.	7700529
Functie	retro-reflectieve sensor met polarisatiefilter
Lichtsoort	rood
Golflengte	650 nm
Reikwijdte	0...3000 mm
Bedrijfsspanning	10...30 VDC
Restriimpelspanning	< 10 % U <sub>ss</sub>
DC nominale bedrijfsstroom	≤ 150 mA
Eigen stroomopname	≤ 25 mA
Uitgangsfunctie	N.O.-contact, PNP/NPN
Schakelfrequentie	≤ 500 Hz
Piekspanningsbeveiliging	> 220 mA
Bouwworm	Rechthoekig, Mini Beam
Afmetingen	71.3 x 12.3 x 30.7 mm
Materiaal behuizing	Kunststof, PBT, geel
Lens	kunststof, acryl
Elektrische aansluiting	Connector, M12 x 1
Omgevingstemperatuur	-20...+70 °C
Beschermingsgraad	IP67
Schakeltoestandsindicatie	LED, Rood
Weergave van de functiereserve	LED, rood, knipperend

### Functieprincipe

Bij retro-reflectieve sensoren bevinden zender en ontvanger zich in één behuizing. De lichtstraal van de zender wordt op een reflector gericht, die deze naar de ontvanger terugkaatst. Wanneer een voorwerp gedetecteerd wordt, onderbreekt deze de lichtstraal. Retro-reflectieve sensoren beschikken over enkele voordelen van de zender-ontvanger systemen (een goed contrast en grote functiereserve). Bovendien moet slechts één apparaat worden geïnstalleerd en aangesloten. Nadelen zijn de kleinere reikwijdte en storingen die kunnen optreden door glanzende voorwerpen bij sensoren zonder polarisatiefilter.

Reikwijdtecurve  
functiereserve afhankelijk van de reikwijdte

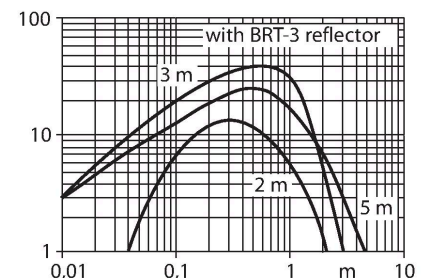

**Toebehoren**

**TMBM18FA**

**7700395**

montagebeugel; materiaal VA 1.4401, voor 18 mm schroefdraad

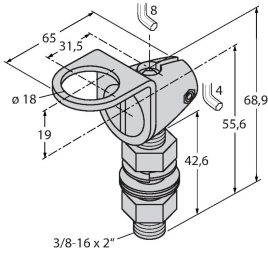

**TMB18SF**

**7700396**

montagebeugel, PBT-zwart, voor 10 mm schroefdraad

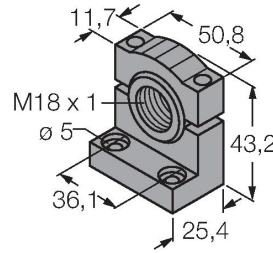

**TMB3018SC**

**7700397**

montagebeugel, PBT-zwart, voor 18 mm schroefdraad

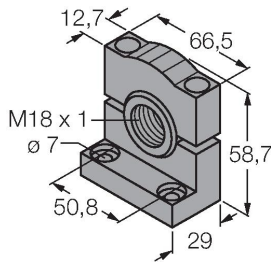

**TMBMIS**

**7700401**

montagebeugel, roestvast staal, voor bouwvormen BT18/BQ18 en ...MI-..

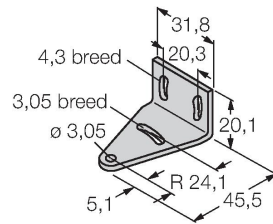

**Toebehoren**

**Afmetingen**

**Type**

**Identnr.**

T-BRT-3

7700369

ronde reflector, reflectiefactor 1.0, materiaal acryl, omgevingstemperatuur -20 ... +60 °

