

RO60M-BS30-VN6X2E

Senzor fotoelectric – Senzor în opoziție (receptor)

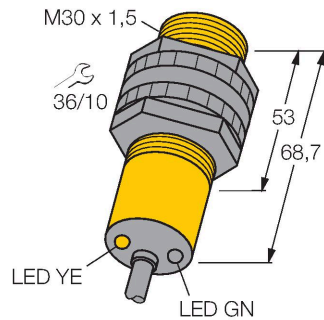

Caracteristici

- Cablu, 2 m
- Grad de protecție IP67
- Temperatura mediului: -40...+70 °C
- Se pot selecta operarea la lumină/întuneric sau operarea la lumină cu funcție de alarmă
- Tensiune de alimentare: 10...30 Vcc
- Ieșire digitală NPN, comutator

Diagramă de conexiuni

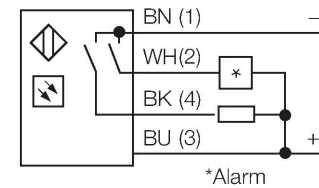
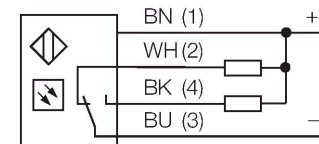

Principiu de funcționare

Senzorii în opoziție sunt alcătuiți dintr-un emițător și un receptor. Aceștia sunt instalați față în față astfel încât lumina emisă este îndreptată direct spre receptor. Când un obiect întrerupe sau slăbește intensitatea fasciculului luminos, senzorul comută. Senzorii în opoziție constituie cei mai buni senzori fotoelectrici pentru detectarea obiectelor opace. Contrastul excelent lumină/întuneric și un câștig ridicat sunt caracteristici tipice pentru acest mod de funcționare și permit funcționarea pe distanțe mari și în condiții dificile de mediu. Curbă de câștig
Câștigul în raport cu distanța

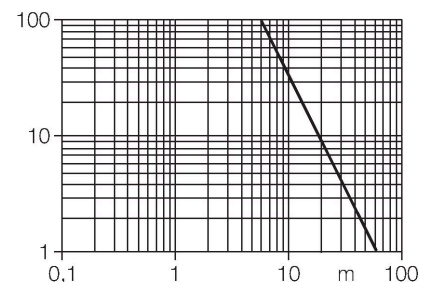

Caracteristici tehnice

Tip	RO60M-BS30-VN6X2E
Nr. ID	7700780
Funcție	senzor pentru mod opoziție (receptor)
Domeniu	0...60000 mm
Tensiune de alimentare	10...30 Vcc
Curent fără sarcină	≤ 25 mA
Protecție la scurtcircuit	Da / Ciclic
Protecție la alimentare inversă	Da
Funcție de ieșire	Conectare programabilă, NPN
Frecvență de comutație	≤ 160 Hz
Declanșare la supracurent	> 220 mA
Design	Cilindru, filetat, S30
Dimensiuni	Ø 30 x 68.7 mm
Materialul carcasei	Plastic, PBT
Lentilă	plastic, Lexan
Conexiune electrică	Cabluri, 2 m, PVC
Număr de conductoare	4
Secțiune conductor	0.5 mm ²
Temperatura mediului	-40...+70 °C
Clasă de protecție	IP67
Caracteristici speciale	Spălare
Indicator al tensiunii de lucru	LED, verde
Indicare stare	LED, Galben
Indicare eroare	LED, Verde, Intermitent
Indicator alarmă	LED galben Intermitent

Accesorii

TMBM30FA

7700398

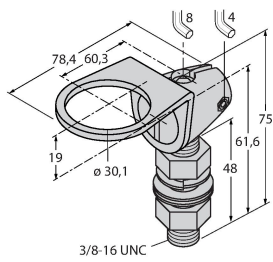

Suport de montare, oțel inoxidabil,
pentru filet de 30 mm

TMB30RAVK

7700399

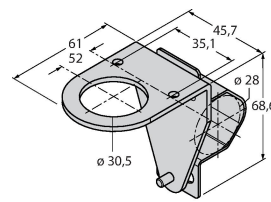

Suport de montare, oțel inoxidabil,
pentru senzori cu filet de 30 mm,
pentru cilindri cu Ø 28 mm

TMB30SC

7700400

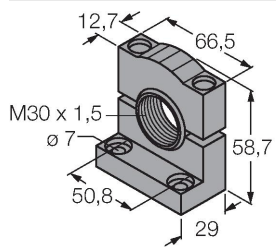

Suport de montare, PBT negru; filet
30 mm; cu 4 șuruburi M5 x 0,8