

# TB-EM18WD-H1147-EX

HF okuma/yazma kafası – Patlama tehlikesi olan alanlar veya zorlu gereksinimlere sahip alanlar (ör. gıda sektörü)

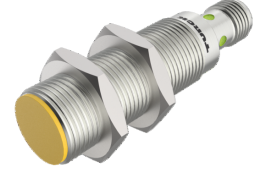
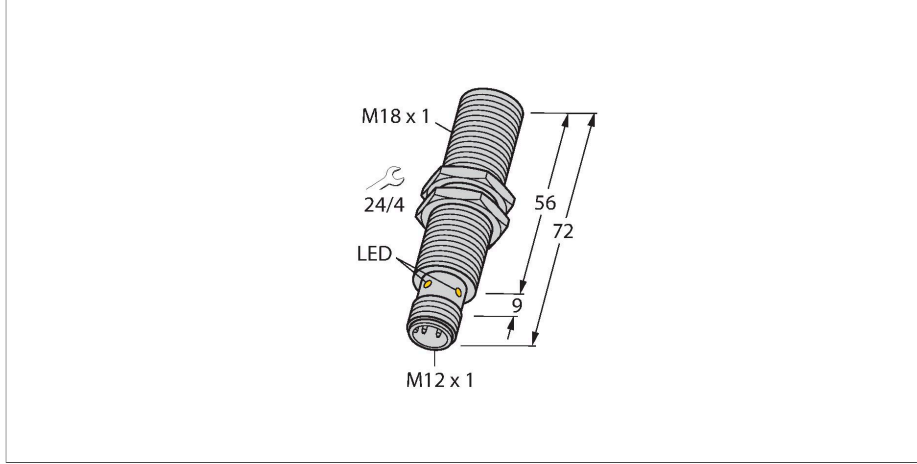

## Teknik Veriler

Tip	TB-EM18WD-H1147-EX
Tanıt. no.	7030381
Onaylar	CE UKCA UL FDA ATEX
Telsiz onayları	AB/RED: Avrupa UK SI 2017/1206: Birleşik Krallık FCC: ABD IC: Kanada MIC: Japonya
Cihaz işareti	Ex II 3G Ex ec IIC T4 Gc II 3D Ex tc IIIB T135°C Dc
Şunlar uyarınca onay	TURCK Ex-10005M X
<b>Elektrik verileri</b>	
Çalışma voltajı	10...30 VDC
DC nominal çalışma akımı	≤ 80 mA
ani akım	700 mA Aşağıdakiler için: 1 ms
Veri transferi	endüktif kaplı
Teknoloji	HF RFID
Çalışma frekansı	13,56 MHz
Radyo iletişimi ve protokol standartları	ISO 15693 NFC Typ 5
Okuma/yazma mesafesi maks.	30 mm
Çıkış işlevi	4 telli, Okuma/Yazma
<b>Mekanik veriler</b>	
Montaj koşulları	Düz kafa
Ortam sıcaklığı	-25...+70 °C
Patlama tehlikesi olan alanda, talimat kitapçığına bakın	

## Özellikler

- Dişli silindirik, M18 x 1
- Paslanmaz çelik, 1.4404
- Vectra C130 sıvı kristal polimerden yapılmış ön kapak
- Sert ortamlar için yüksek koruma sınıfı IP69K
- Özel çift yanaklı yağ keçesi
- Bilinen tüm asit ve bazik temizlik maddelerine karşı koruma
- Gıda endüstrisi için
- Lazer oymalı etiket, kalıcı okunaklı
- Yalnızca BL ident arayüz modülü aracılığıyla güç sağlanır ve çalıştırılır
- M12 x 1 konektör, yalnızca BL ident uzatma kablosuyla bağlantı
- ATEX kategori II 3 G, Ex bölgesi 2
- ATEX kategori II 3 D, Ex bölgesi 22

## .../S2503 Konektörler

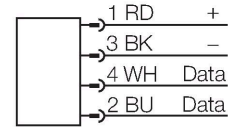

## .../S2500 Konektörler

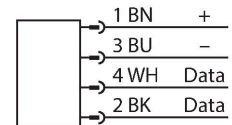

## .../S2501 Konektörler

## Teknik Veriler

Tasarım	Dişli silindirik, M18 x 1
Boyutlar	72 mm
Gövde çapı	Ø 18 mm
Gövde malzemesi	Paslanmaz çelik, 1.4404 (AISI 316L)
Aktif alan malzemesi	plastik, LCP
Titreşim direnci	55 Hz (1 mm)
Darbe direnci	30 g (11 ms)
IP Derecesi	IP68 IP69K
Elektriksel bağlantı	M12 x 1
MTTF	391 yılı SN 29500'e uygun (Ed. 99) 20 °C
Güç-açık göstergesi	LED, yeşil
Gönderi paketi içeriği	SC-M12/3GD
Packaging unit	1

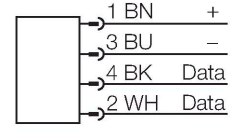

## İşlevsel prensip

13,56 MHz'lik bir frekansta çalışan HF okuma/yazma cihazları, okuma/yazma cihazı ve kullanılan etiket kombinasyonuna göre değişen boyutta (0...500 mm) bir geçiş bölgesi oluşturur. Burada belirtilen okuma/yazma mesafeleri yalnızca laboratuvar koşullarında ölçülen standart değerleri temsil eder ve çevredeki malzemelerin neden olduğu etkileri içermez. TW-R\*\*-M(MF) metale monte edilen etiketlerin okuma/yazma mesafeleri metal içinde iken belirlenir. Ulaşılabilir mesafeler bileşen toleransı, montaj koşulları, ortam koşulları ve (özellikle metal içine monte edildiğinde) malzeme kalitesi nedeniyle %30 oranında değişiklik gösterebilir. Bu nedenle, uygulamayı gerçek çalışma koşulları altında, özellikle çalışırken okuma ve yazma sırasında test etmek son derece önemlidir!

## Montaj talimatları/Açıklama

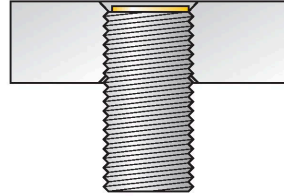

Aktif alan çapı B Ø 18 mm

Aktif alan genişliği B 18 mm

flush mounting

LED	Renk	Durum	Anlamı
1	KAPALI	KAPALI	Çalışma gerilimi kapalı
	YEŞİL	AÇIK	Çalışma gerilimi açık
	YEŞİL	YANIP SÖNÜYOR (1 Hz)	HF alanı kapalı
	YEŞİL	YANIP SÖNÜYOR (2 Hz)	Etiket algılama aralığında

Boyutlar	Tür atama	Okuma-yazma mesafesi		Aktarım bölgesi		İki okuma-yazma kafası arasındaki minimum mesafe [mm]
		Ident - no.	Tavsiye edilen (mm)	maks. [mm]	maks. uzunluk [mm]	
	IN TAG 200 SLIX2 100037960	8	15	12	6	54
	IN TAG 200 2K FRAM 100002358	5	12	16	8	54

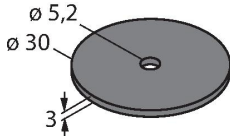
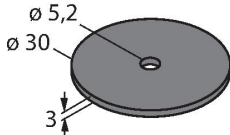
	<b>IN TAG 300 SLIX2</b> 100002356	8	17	22	11	54
	<b>IN TAG 300 2K FRAM</b> 100002359	6	14	18	9	54

## Aksesuarlar

MW-18

6945004

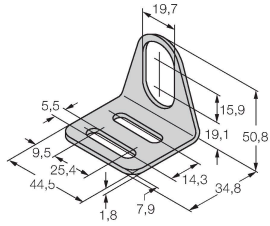

Dişli silindirik sensörler için montaj braketi; malzeme: Paslanmaz çelik A2 1.4301 (AISI 304)

BSS-18

6901320

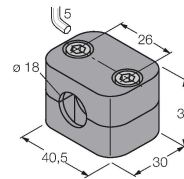

Dişsiz ve dişli silindirik sensörler için montaj braketi; malzeme: Polipropilen

PN-M18

6905310

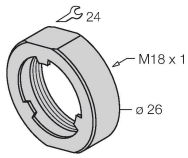

M18 x 1 dişli kovanlar için koruyucu somun; malzeme: Paslanmaz çelik A2 1.4305 (AISI 303)